

· GH ·

CRANES & COMPONENTS

SPIS TREŚCI

5

BEINGH	5
Początki	6
Rozwój	8
Rozmiary grupy GH	10

12

EMPOWERINGH	12
Własne możliwości	14
Gama produktów	20
GH Global Service	28
Sektory	30

32

APPROACHINGH	32
Obecność na świecie	34
Portal Klienta	36

38

THINKINGH	38
GH 4.0	40

42

WSPÓŁTOWARZYSZE PODRÓŻY	42
Klienci	43

W CZORAJ ZASTANAWIALIŚMY
SIĘ, JAK STWORZYĆ **NAJLEPSZE
ROZWIĄZANIA** DO PODNOSZENIA.
DZIŚ TWORZYMY **SUWNICE, KTÓRE
MYŚLĄ.**

KIEDYŚ PRODUKOWALIŚMY
MASZYNY, TERAZ PRODUKUJEMY
INTELIGENTNE SUWNICE.



94380

GH
www.gh.com



BEING**GH**

JESTEŚMY CZYMŚ
WIĘCEJ NIŻ TYLKO
PRZEDSIĘBIORSTWEM
OFERUJĄCYM SUWNICE.

CZUJEMY I ŻYJEMY **GH.**





GH PODTRZYMUJE FILARY,
STWORZONE PRZEZ SWOICH
ZAŁOŻYCIELI: UCZCIWOŚĆ I
KOMPETENCJĘ



NASZE POCZĄTKI

W połowie ubiegłego wieku, kierując się potrzebami społeczeństwa, które starało się uporać z niepokojami tamtej epoki, czterej bracia założyli rodzinną firmę, aby nie tylko zapewnić sobie środki do życia, ale także zaspokoić czystą ambicję stworzenia projektu, którego oś działania stanowią ludzie.

60 lat i 120 000 suwnic później, wciąż jesteśmy równie ambitni.

Nasze przedsiębiorstwo podtrzymuje silne filary, stworzone przez swoich założycieli i oparte na uczciwości, kompetencji i chęci ukazywania swoich wartości Klientom.

Obecnie **GH** jest wiodącą firmą w sektorze suwnicowym, która oferuje innowacyjne rozwiązania, współpracuje z Klientami, będącymi liderami na pięciu kontynentach. Wciąż się rozwijamy, aby dostosowywać się do coraz to nowych zapotrzebowań i technologii, dzięki czemu jesteśmy konkurencyjni i oferujemy dostępne i globalne rozwiązania.

NASZE WŁASNE WCIĄGNIKI

60 LAT

JESTEŚMY LIDEREM W PRODUKCJI WCIĄGNIKÓW, KTÓRE SPEŁNIAJĄ POTRZEBY NAJBARDZIEJ WYMAGAJĄCYCH KLIENTÓW

Nieustannie się rozwijamy, elastycznie dostosowując się do nowych technologii i niezmiennie udoskonalając się poprzez stosowanie innowacyjnych rozwiązań.



1960

Wbudowanie silnika wewnątrz bębna z niezależnym silnikiem przekładniowym do redukcji prędkości za pomocą sprzęgła.

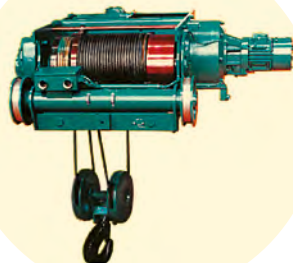

1980

Wciągarka dwudźwigarowa NF z napędem zewnętrznym.

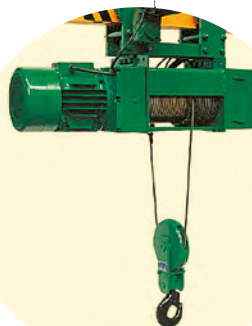

1990

Wciągnik współosiowy z bezpośrednim napędem.

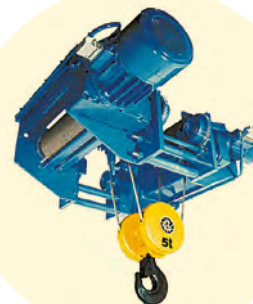

2000

Zastosowanie niższej zabudowy dla wciągników jednodźwigarowych.

ROZPOCZĘLIŚMY NASZĄ
DZIAŁALNOŚĆ 60 LAT TEMU
I MAMY AMBICJE, BY JĄ
KONTYNUOWAĆ PRZEZ
NASTĘPNE 60 LAT

OPRACOWUJEMY SYSTEM
ZDALNEJ OBSŁUGI WE
WSZYSTKICH NASZYCH
SUWNICACH COREBOX

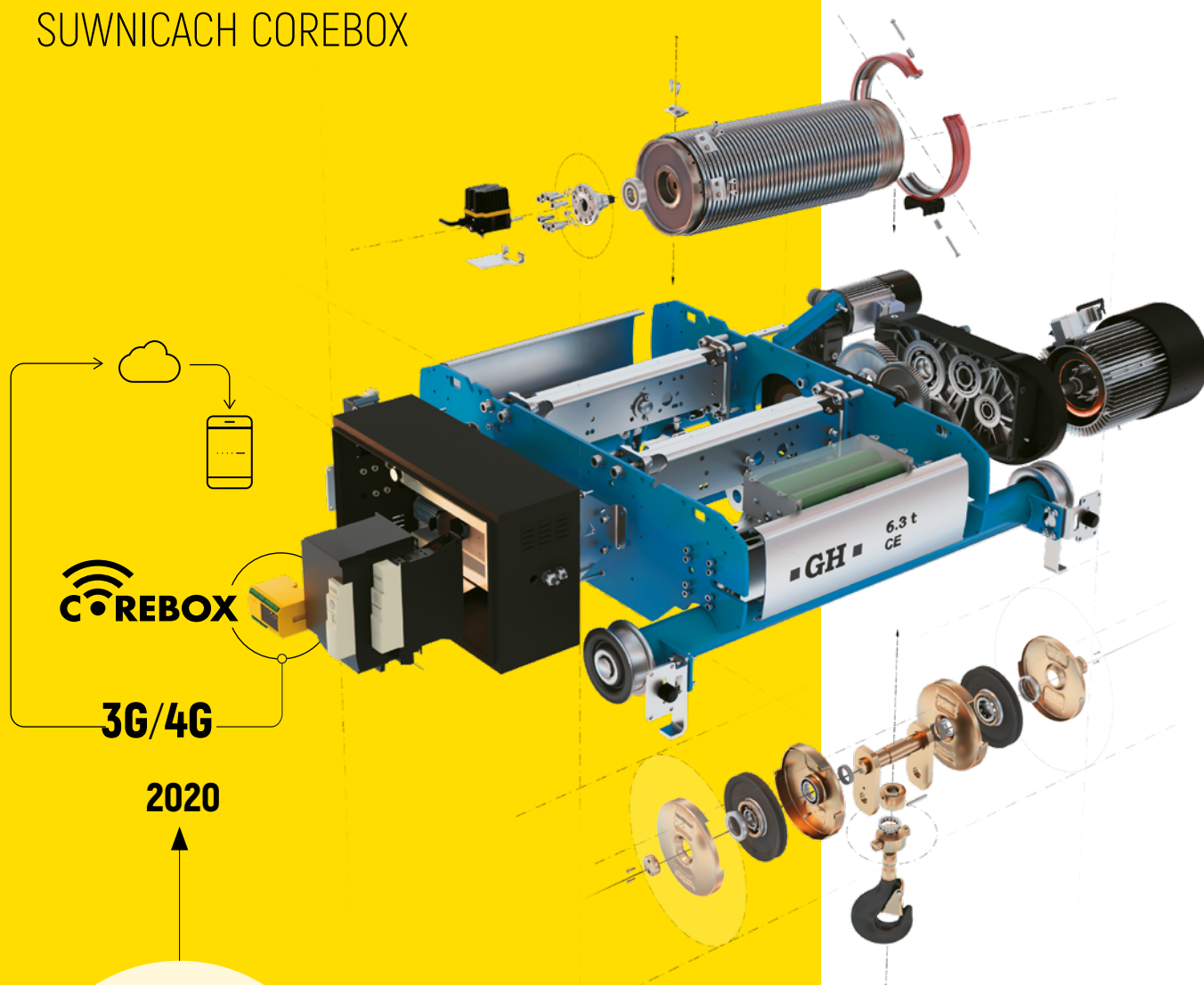

COREBOX

3G/4G

2020



2005

Nowa konstrukcja w kształcie litery C, zapewniająca jak największy zakres pracy.

2012

Wprowadzenie falowników w całej gamie.

USŁUGI SERWISOWE
ORAZ STAŁY I
SPERSONALIZOWANY
KONTAKT Z KLIENTEM

Ostrzega przed niewłaściwym
użytkowaniem

Sygnalizuje awarie

Analizuje dane dotyczące
produktywności i wydajności

TWORZYMY ZESPÓŁ 800 OSÓB NA CAŁYM ŚWIECIE

Jesteśmy obecni na pięciu kontynentach, a w naszej ekipie pracują profesjonalści o różnym pochodzeniu. Można opisać nas jednoznacznie: producenci od a do z wszystkich produktów i komponentów wraz z kontrolą wszystkich procesów, zarówno w zakresie produkcji, jak i usług.

+120 000

SPRZEDANYCH SUWNIC NA CAŁYM ŚWIECIE

W CORAZ WIĘKSZEJ ILOŚCI
MIEJSC I CORAZ BLIŻEJ
NASZYCH KLIENTÓW.

Posiadamy różne zakłady produkcyjne i punkty serwisowe, aby być do dyspozycji naszych Klientów **na całym świecie**. Ponadto jesteśmy obecni na rynkach **ponad 70 krajów na pięciu kontynentach**.

| **AMERYKA PÓŁNOCNA** | Teksas · Illinois · Kanada · Kuba · Republika Dominikana · Honduras · Nikaragua · Panama · Meksyk · Gwatemala · Salvador · Kostaryka
| **AMERYKA POŁUDNIOWA** | Wenezuela · Kolumbia · Peru · Ekwador · Boliwia · Brazylia · Paragwaj · Urugwaj · Argentyna · Chile | **AFRYKA** | Angola · RPA · Nigeria · Egipt · Tunezja · Algieria · Maroko | **EUROPA** | Hiszpania · Portugalia · Wielka Brytania · Irlandia · Luksemburg · Belgia · Holandia · Norwegia · Dania · Szwecja · Czechy · Słowacja · Polska · Węgry · Rumunia · Bułgaria · Grecja · Turcja | **AZJA** | Jordania · Izrael · Irak · Kuwejt · Zjednoczone Emiraty Arabskie · Pakistan · Afganistan · Tadżykistan · Turkmenistan · Uzbekistan · Kazachstan · Indie · Chiny · Tajlandia · Korea · Hongkong · Wietnam · Malezja · Singapur · Indonezja | **OCEANIA** | Australia · Nowa Zelandia |



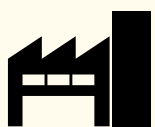
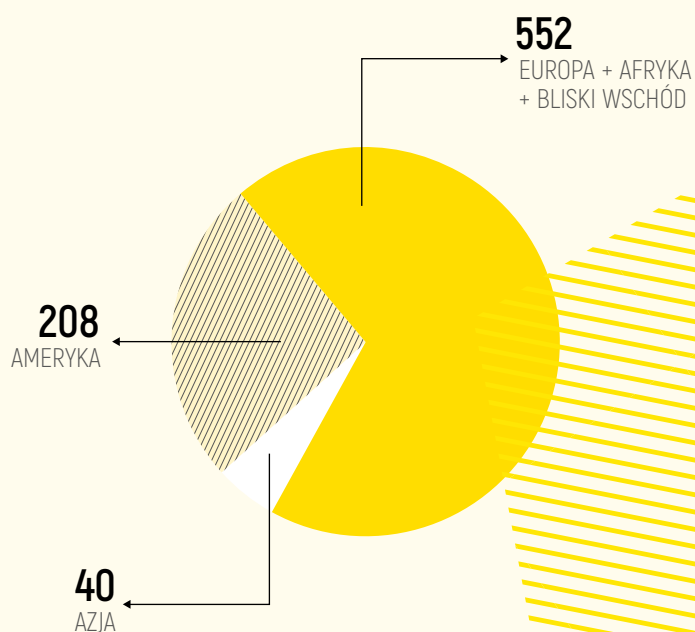
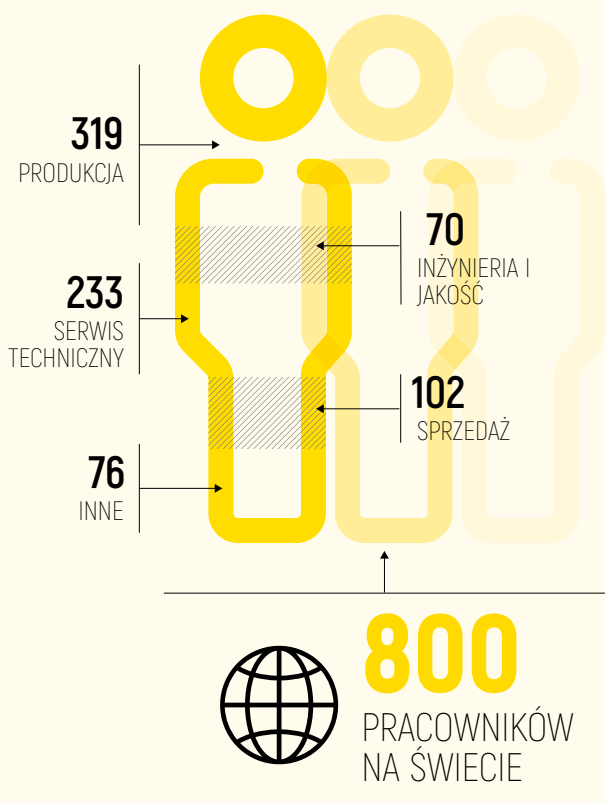

10 ZAKŁADÓW
PRODUKCYJNYCH
NA RYNKACH
STRATEGICZNYCH



BEZPOŚREDNI **KONTAKT**,
DZIĘKI OBECNOŚCI
WŁASNYCH ODDZIAŁÓW
HANDLOWYCH W PONAD
15 KRAJACH

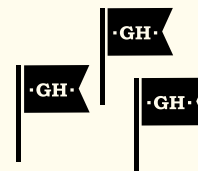

AKTYWNOŚĆ KOMERCYJNA W PONAD
70 KRAJACH Z NASZYM LOKALNYMI
PARTNERAMI

NA
CZELE 5

ŚWIATOWYCH
PRODUCENTÓW
SUWNIC



JESTEŚMY **LIDERM**
W PORTUGALII I
HISZPANII



ZNAJDUJEMY ODPOWIEDNIE
ROZWIĄZANIA **W KAŻDEJ**
CZĘŚCI ŚWIATA



-GH-

CE 2017

-GH-

CE 2010
N°94606

-GH-

-GH-

94380660

-GH-

15/15t

EMPOWERINGH

JESTEŚMY
SAMOWYSTARCZALNYMI
PRODUCENTAMI. JAK TEGO
DOKONUJEMY?

SPRAWUJEMY KONTROLĘ
NAD KAŻDYM PROCESEM W
GH.

—

KOMPONENTY DO SUWNIC



WCIĄGNIKI

STANDARYZACJA FALOWNIKA
PRĘDKOŚCI

SKRZYNKI Z COREBOX, REJESTRATOREM
DANYCH I UMOŻLIWIAJĄCE ŁĄCZNOŚĆ

Wciągniki GH produkowane są z wykorzystaniem najnowszych technologii konstrukcyjnych. Do ich produkcji wykorzystuje się najbardziej zaawansowane rozwiązania produkcyjne i odpowiednią organizację.

Produkujemy wciągniki linowe **GH** do suwnic mostowych, bramowych i półbramowych, jedno- i dwudźwigarowych oraz innego rodzaju zastosowań. Ich udźwig wynosi od 800 kg do 120 ton, w różnych wersjach: montowane na łapach, jedno- i dwudźwigarowe. Są odporne i kompaktowe, o modułowej konstrukcji, łatwej w konserwacji, z różnymi zespołami przewodów – dają szeroki zakres torów haka, prędkości podnoszenia i grup natężenia pracy wg **FEM / ISO** w zależności od liczby rozruchów na godzinę i cykli pracy dla podnoszonych ładunków.

Wciągniki **GH** wyposażone są w standardowy system sterowania i mają monitorowany okres bezpiecznej eksploatacji.

Gama wciągników **GH** została zaprojektowana w myśl następujących zasad: niezawodność, bezpieczeństwo, trwałość, cena, łatwa konserwacja i oczywiście dostępność.

WCIĄGNIKI

OD 800 KG DO 120
ton UDŹWIGU

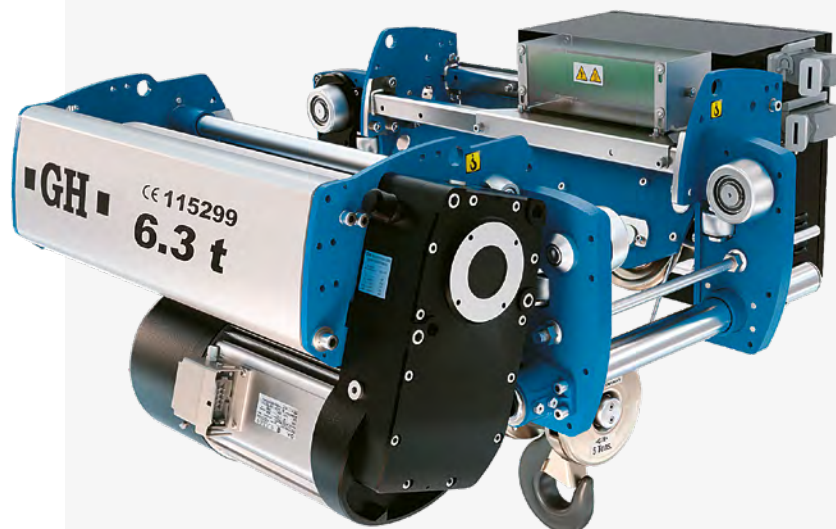

1

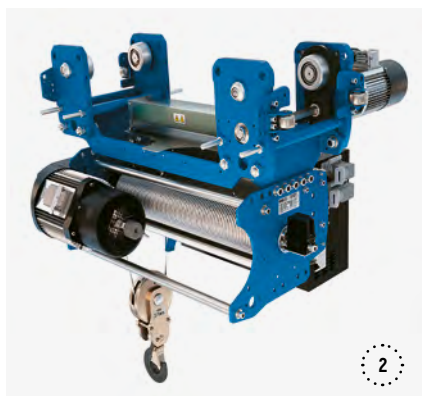

2



3



4



5



6



7

1. WCIĄGNIKI GHA12
Niska zabudowa

2. WCIĄGNIKI GHB11
JEDNODŹWIGAROWE

3. Wciągarki GHD13
obrotowe o standardowej
wysokości

4. WCIĄGNIKI GHB11
montowane na
łapach. Realizacja 1/1

5. WCIĄGNIKI GHD13
cylindrowe
dwudźwigarowe

6. WCIĄGNIKI GHD13
dwudźwigarowe z
czołownicami

7. SKRZYŃKA Z MODUŁEM
REGENERACYJNYM do
wciągarki GHB11

ZESTAWY SUWNICOWE

Zestawy suwnicowe, zawierające zarówno komponenty standardowe, jak i dodatkowe specyficzne elementy, stosuje się w prostej konstrukcji suwnicy mostowej, wspieranej lub podwieszanej, a także bramowej i pół-bramowej.

Umożliwiają one konstruowanie suwnic, dysponując jedynie dźwigarami.

Dostarczamy projekt dźwigara, a także wszystkie komponenty i akcesoria do suwnicy, włącznie z osprzętem elektrycznym.

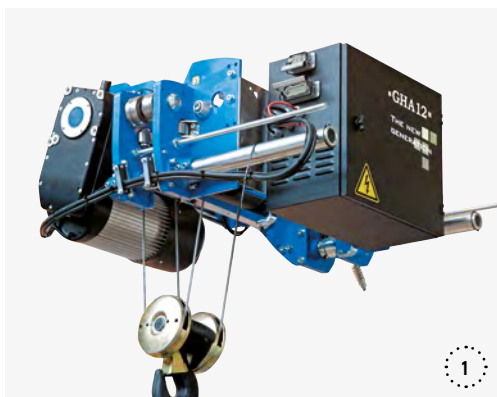

1. WCIĄGNIK



2. CZOŁOWNICE

3. SILNIK PRZEKŁADNIOWY

4. SZAFKA ELEKTRYCZNA

5. FIRANY KABLOWE SUWNICY

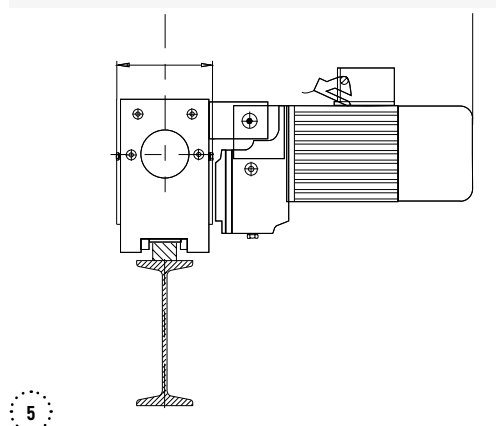



PARAMETRY WCIĄGNIKA NAJNOWSZEJ GENERACJI

1

Projekt: solidny, kompaktowy i konkretny o nowoczesnym i technologicznym profilu.

Bez przeciwwag: lżejsza i bardziej ekonomiczna konstrukcja.

Koncepcja modułowa: konfigurację wciągnika można zmieniać poprzez wymianę jedynie kilku części.

Przykręcana struktura: Czynności serwisowania są prostsze, co pozwala uniknąć deformacji spawanej ramy, zapewniając większą wszechstronność użytkowania.

Oslony zewnętrzne GHA12, GHB11 i GHD13, wspólna płyta w całej gamie, w każdej generacji.

Cylindrowa, kompaktowa konstrukcja dwudźwigarowa: Bardziej konkurencyjne rozwiązanie dla standardowych wciągarek z czołowicami. Wyłącznie w GH.

2

Koła zębate z rektyfikowanego materiału cementowego produkowane zgodnie z normą ISO 6336: wydłużają żywotność przekładni. Zredukowane są wibracje i hałas pracującej przekładni.

Ochrona przesuwnych kół zębatach w zawieszonym AR: pozwala uniknąć niepożądanych manewrów i zablokowania się zębatego. Zapobiega kapaniu smaru.

Cztermiarowy czujnik siły typu śrubowego: dla ogranicznika obciążenia, który umożliwia zapamiętanie spektrum obciążeń i określenie Okresu Bezpiecznej Eksploatacji.

Przewód stalowy, z izolacją z tworzywa sztucznego i współczynnikiem bezpieczeństwa większym niż 5 we wszystkich konfiguracjach.

Szybkozłączca ułatwiają konserwację i oszczędzają czas montażu.

Skrzynki z COREBOX, rejestratorem danych i umożliwiające łączność.

Komponenty elektryczne najwyższej jakości: Schneider, Weidmüller, etc.

3

Standaryzacja falownika prędkości we wszystkich ruchach.

Zwiększenie bezpieczeństwa: dzięki umieszczeniu enkodera na wysokości, która sprzyja wysłaniu zwrotnej informacji z poleceń falownika do silnika. Wytrzymała konstrukcja enkodera o wysokiej rozdzielczości.

Wysokowydajny rezystor hamujący: udźwig przeciążeniowy i ładunków ponadwymiarowych. Wysoka wytrzymałość dielektryczna.

Nadprędkość dla małych ładunków: Pozwala na zwiększenie prędkości wciągnika, jeśli obciążenie jest mniejsze niż 25%. Przy maksymalnym obciążeniu można jechać z prędkością znamionową. Od 25% do maksymalnie 60% nadprędkości.

Możliwość zainstalowania falowników: z funkcją odzysku energii i eliminacją oporów hamowania.



ROZSZERZENIA **GH**, ABY TWORZYĆ JESZCZE BARDZIEJ WYJĄTKOWE URZĄDZENIA

Wciągarki i suwnice **GH** są standardowo wyposażone w system sterowania napędami, stosując falowniki częstotliwości.

Wbudowanie modułów regeneracyjnych pozwala nam zaoferować naszym Klientom urządzenia o dużych możliwościach.

STANDARDOWE WCIĄGNIKI **GH** Z FALOWNIKIEM **REGENERACYJNYM**

COREBOX



Korzystamy z technologii wywodzących się z przemysłu **4.0** w użytkowaniu suwnic, jak i w utrzymywaniu relacji międzyludzkich.



Standardowe rozwiązanie do **zdalnego monitorowania** urządzeń suwnicowych.



Łączność przez **3G, Wifi i USB**.



Dostęp użytkownika **przez chmurę** do monitoringu stanu suwnicy.

CORE+



Rozwiązanie typu "plug & play" umożliwiające dodanie **funkcji automatyzacji** w operacjach suwnicowych.



Synchronizacja podnoszenia i przenoszenia. Redukcja kołysania ładunku bez dodatkowych czujników.



Łączność przez **3G lub USB**.



Kontrola stanu **alarmów i eksploatacji**.



OSZCZĘDNOŚĆ
ENERGII



WKŁAD W ZRÓWNOWAŻONY
ROZWÓJ ŚRODOWISKA



OSZCZĘDNOŚĆ
KOSZTÓW KLIENTA



FALOWNIK REGENERACYJNY

Wbudowanie modułów regeneracyjnych pozwala nam zaoferować naszym Klientom urządzenia o dużych możliwościach, wpływających na oszczędność energii, zrównoważony rozwój i zredukowanie kosztów.

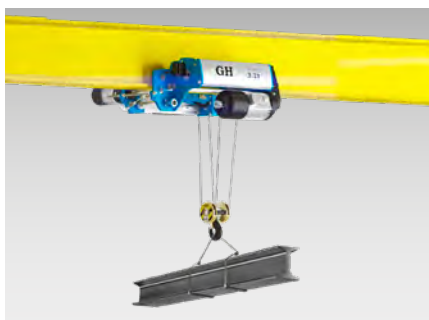

DODATKOWY HAMULEC ODŚRODKOWY

Jest to autonomicznie działający system z urządzeniem mechanicznym, które wykorzystuje siłę odśrodkową, generowaną podczas opadania ładunku. Hamulec odśrodkowy jest połączony mechanicznie z bębniem wciągacza za pomocą układu zębatka (hamulec) - korona (bęben), aby zapewnić możliwie największe bezpieczeństwo.



TWIN HOIST

TWIN HOIST synchronizuje wciągacze za pomocą **CORE+**, dzięki czemu zwiększamy zakres udźwigu bez konieczności przekładania lin zawieszania. Minimalizowane są naprężenia pomiędzy elementami mechanicznymi i konstrukcją, a rozruch i zatrzymywanie napędów są kontrolowane za pomocą przemienników częstotliwości.

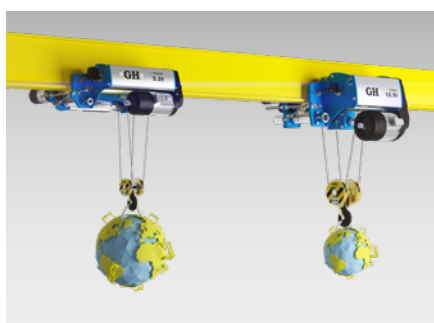

CORE+ SYNCHRO

CORE+ SYNCHRO umożliwia łatwą i bezpieczną obsługę ładunków za pomocą dwóch wciągaczków (o tym samym lub różnym udźwigu) zamontowanych na jednej suwnicy. W dodatku, praca operatora nie jest w żaden sposób utrudniona, ponieważ system automatycznie utrzymuje względną odległość między dwoma hakami, zarówno w poziomie, jak i w pionie, zwiększając wydajność i bezpieczeństwo.



CORE+ STABILITY

CORE+ STABILITY pomaga w utrzymaniu większej stabilności ładunku przy wyższych prędkościach. System ten redukuje automatyczne kołysanie się wciągacza, jak i suwnicy, spowodowane przyspieszaniem i hamowaniem, tym samym zwiększając wydajność i bezpieczeństwo pracy.



INCOTANDEM

INCOTANDEM służy w sytuacjach, w których ten sam ładunek jest obsługiwany przy użyciu dwóch suwnic, a w założeniu chcemy uzyskać możliwie skuteczną synchronizację ruchów. Umożliwia sterowanie dwóch suwnic przy pomocy jednego radiowego systemu sterowania, przy mniejszym wykorzystaniu częstotliwości radiowych. Ponadto zmniejsza się liczba urządzeń do zainstalowania, uruchomienia i konserwacji.

SUWNICE MOSTOWE

Posiadają bardzo solidną konstrukcję o wysokim poziomie standaryzacji. Mają modułową konstrukcję, którą można dostosować do wszelkich potrzeb, a w dodatku zawierają wysoce niezawodne komponenty i nadają się do szerokiego wachlarza zastosowań.

Konstrukcja dźwigara typu skrzynkowego lub profilu standardowego została zoptymalizowana dzięki obliczeniom komputerowym.

Nasze projekty oferują najlepsze możliwości techniczno-mechaniczne, przy najlepszym stosunku jakości do ceny.

Optymalne dopasowanie struktury suwnicy i urządzeń mechanicznych (do podnoszenia, sterowania i przenoszenia) pozwala zmaksymalizować zasięg i optymalnie wykorzystać przestrzeń.

Budowa konstrukcyjnych elementów spawanych, wykonywana przy pomocy systemów zautomatyzowanych i zrobotyzowanych, gwarantuje powtarzalność procesów spawania i wysoką jakość produktu.

Mechanizmy stosowane w naszych suwnicach mostowych są nieodłączną częścią naszych suwnic, począwszy od wciągników łańcuchowych o udźwigu 500 kg, poprzez wciągniki linowe o udźwigu 200 ton, aż do wciągników o udźwigu 400 ton z otwartą wciągarką.

SOLIDNOŚĆ I WYSOKI POZIOM STANDARYZACJI



**Suwnice pomostowe
jednodźwigarowe**



**Suwnice pomostowe
dwudźwigarowe i konsolowe**



**Suwnice
podwieszane**

SUWNICE BRAMOWE I PÓŁBRAMOWE

—
Udźwig do 400 ton.



GH jest europejskim liderem w zakresie projektowania i produkcji suwnic dla szerokiej gamy zastosowań. Ze względu na ilość zamontowanych suwnic, **GH** jest referencyjną firmą w zakresie tego typu urządzeń.

GH dostosowuje produkcję swoich suwnic do indywidualnych potrzeb i sytuacji każdego Klienta, zawsze biorąc pod uwagę rodzaj wykonywanej pracy lub ładunku, który ma być obsługiwany.

Doświadczenie zdobywane od 1958 roku potwierdza, że jesteśmy specjalistami w zakresie suwnic bramowych i półbramowych.



WCIĄGARKI Z NAPĘDEM

—
Udźwig od 10 do 200 ton.



Wózki transportowe **GH** umożliwiają przemieszczanie ładunków po powierzchni gruntu, bez ich podnoszenia, w każdej branży przemysłu i we wszelkich zastosowaniach.

Mają wytrzymałą, modułową konstrukcję i są dostępne w szerokiej gamie produktów z możliwością ich dostosowania do konkretnych potrzeb.

Wózki są wyposażone we wszelkie zabezpieczenia potrzebne przy ruchu maszyn bez konieczności podnoszenia.

Stanowią ważne uzupełnienie suwnic, ponieważ służą do przenoszenia ciężkich ładunków na poziomie gruntu i stanowią idealne rozwiązanie w zakresie transportowania ładunków pomiędzy sąsiadującymi halami.

ISTNIEJĄ DWA GŁÓWNE TYPY WÓZKÓW TRANSPORTOWYCH, W ZALEŻNOŚCI OD RODZAJU PRZEMIESZCZENIA:

Wózki transportowe skrętne:

Dowolne przemieszczanie.
Dostępne w wersji zasilanej akumulatorowo.

Wózki transportowe na szynach:

Przemieszczanie w linii prostej.
Dostępne w wersji zasilanej akumulatorowo lub elektrycznie, za pomocą zwijaka kablowego lub szynoprzewodu.

**IDEALNE ROZWIĄZANIE DO
PRZEMIESZCZANIA ŁADUNKÓW
POMIĘDZY SĄSIADUJĄCYMI HALAMI**

SUWNICE PROCESOWE OTWARTA WCIĄGARKA



Opracowujemy specjalne projekty dla niestandardowych mechanizmów podnoszących, nietypowych ze względu na ich zastosowanie lub środowisko pracy.

GŁÓWNE PARAMETRY:

Większy udźwig i/lub większe prędkości podnoszenia i/lub wyższy poziom w klasyfikacji obciążenia wciągarek wg FEM.

Zastosowanie silników komercyjnych pozwala na dostosowanie się do standardu Klienta. Zastosowanie jednego silnika dla udźwigu, dla którego zwykle stosuje się wciągarki wymagające zastosowania dwóch silników (co z kolei podwaja prawdopodobieństwo awarii sprzętu). Możliwość zastosowania silników, które mają 1000 do 1500 obrotów/min. Zwiększony rozmiar silnika.

Napęd pomiędzy silnikiem i przekładnią oraz przekładnią i bębnem jest możliwy dzięki elastycznemu, amortyzującemu sprzęgłom.

Podnoszenie w pionie, bez przesunięć haka na boki podczas podnoszenia ładunku.

Zwiększona możliwość konserwacji poszczególnych komponentów.

Hamulec jest elementem zewnętrznym, co ułatwia dostęp do niego i jego regulację.

Przekładnia posiada otwieraną od góry pokrywę, ułatwiającą dostęp do przekładni, jej konserwację i przegląd.

System antyzwisowy i detektor luźnej liny Składa się on ze wspornika i mechanizmu ze sprężynami połączonymi śrubami, które zapewniają prawidłowe ułożenie liny w rowkach bębna.

SUWNICE SAMOJEZDNE

Aż do 600 ton.

Samojezdne suwnice **GH**, wyposażone w opony pneumatyczne, umożliwiają autonomiczne przemieszczanie ładunków we wszystkich gałęziach przemysłu i we wszelkich zastosowaniach.

W **GH** oferujemy szeroką gamę samojezdnych suwnic, z udźwigiem od 20 do 600 ton, idealnie nadających się do przemieszczania ciężkich ładunków, zarówno w sektorze morskim, jak i przemysłowym. Wszystkie charakteryzują się dużą wytrzymałością, łatwością użycia, łatwą obsługą i dużą manewrowością. Są bardzo użyteczne dla branży przemysłu prefabrykatów, zewnętrznych magazynów logistycznych (elektrownie wiatrowe, prefabrykaty betonowe, ciężkie kotły, suwnice do kontenerów RTG, itd.).

SPRAWNE, SZYBKE I ŁATWE W
MANEWROWANIU

WYTRZYMAŁE, SOLIDNE I
NIEZAWODNE

BEZPIECZNE

DOSTOSOWANE DO
ŚRODOWISKA

NISKIE ZUŻYCIE ENERGII





e·MOTION

GH decyduje się na korzystanie z czystej energii dla swoich samojezdnych maszyn, a dokładnie w przypadku samojezdnej suwnicy morskiej GH70e o udźwigu 65 ton. Zastosowano wysokowydajny akumulator litowo-jonowy z

10-letnią gwarancją, który zapewnia autonomię przez cały dzień pracy, a wbudowana ładowarka umożliwia jego łatwe ładowanie. Firma GH jest zaangażowana w zrównoważony rozwój poprzez zastosowanie samodzielnego systemu generowania energii z paneli słonecznych, który pokrywa do 20% dziennego zużycia energii.

FULL-ELECTRIC SERIES 0 EMISJI. 0 PRZECIEKÓW

Zmienne światło przyczynia się do zwiększenia wydajności podczas cumowania łodzi o różnych szerokościach, a elektroniczne sterowanie zapewnia pełną swobodę w zakresie przemieszczania łodzi.

ŻURAWIE PRZEMYSŁOWE

—
Udźwig od 500 kg do 20 ton.



ŻURAW PRZYŚCIENNY

Do podnoszenia lekkich elementów w procesach produkcyjnych.

ŻURAW KOLUMNOWY zaprojektowany do lekkich i średnich obciążeń w procesach produkcyjnych, w których istotną kwestią jest samodzielna obsługa stanowisk produkcyjnych w odniesieniu do suwnic głównych na hali.

ŻURAW PRZEMYSŁOWY zaprojektowany do obsługi dużych obciążeń w procesach przemysłowych, w których istotną kwestią jest samodzielna obsługa stanowisk produkcyjnych w odniesieniu do suwnic głównych na hali.

ŻURAW PORTOWY

Również zwany żurawiem morskim, został specjalnie zaprojektowany do podnoszenia dużych obciążeń w środowisku wodnym.

Idealne rozwiązanie do przemieszczania ładunków w obszarze kołowym w pobliżu stanowiska pracy.

Dostępne są wersje z podnoszeniem za pomocą wciągacza łańcuchowego lub linowego, w wersji nisko zamontowanej lub podwieszanej.

Gwarantowana jest najwyższa precyzja ruchów, zarówno w modelach obsługiwanych manualnie, jak i wersjach z napędem elektrycznym.

Żurawie przemysłowe, z udźwignięm od 500 kg do 20 ton, mają wysięg dostosowany do każdego rodzaju zastosowania.



Żuraw portowy
Żuraw przemysłowy

SUCHA PRZYSTAŃ

Do 4 ton.

WYKORZYSTANIE PRZESTRZENI SUCHEGO DOKU

Projektujemy i produkujemy suwnice bramowe na szynach pomocniczych przeznaczone do wykorzystania w suchych przystaniach, dostosowane do przestrzeni i specyficznych potrzeb każdego Klienta, dzięki czemu optymalizuje się ich wykorzystanie do maksimum i rozszerza możliwości cumownicze, pozwalając tym samym na maksymalne wykorzystanie suchego doku.



ZAUTOMATYZOWANA OBSŁUGA

Postęp technologiczny przemysłu umożliwił nam projektowanie awangardowych rozwiązań, jakimi są zautomatyzowane suche przystanie, by łatwiejsze było cumowanie, konserwacja i dostawa łodzi, rozszerzając do maksimum możliwości suchego doku.

SZYBKI ODBIÓR STATKÓW

Nasze suche przystanie są zaprojektowane tak, aby zapewnić najlepszą obsługę naszym Klientom, którzy mogą odebrać swoją łódź w kilka minut, automatycznie lub półautomatycznie.

PRZECHOWYWANIE ŁODZI W SUCHYM DOKU

Statki nie mają kontaktu z wodą, co wpływa na przedłużenie ich trwałości, a także ich bezpieczeństwo.

DOSTOSOWUJEMY SIĘ DO KAŻDEGO RYNKU I KLIĘNTA. GH GLOBAL SERVICE. **USŁUGA 10**

Niezależnie od tego, w jakiej części świata znajduje się nasz klient, zapewniamy mu szybką i rzetelną odpowiedź. Świadczymy pomoc techniczną na wszystkich pięciu kontynentach, dzięki zaawansowanej technologii i stałemu doradztwu.

- 1** Kompleksowa konserwacja profilaktyczna.
- 2** Konserwacja naprawcza.
- 3** Dostawa części zamiennych.
- 4** Dostawa urządzeń do podnoszenia.
- 5** Modernizacja i remonty.
- 6** Szkolenie operatorów suwnic.
- 7** Montaż i uruchamianie suwnic.
- 8** Usługi gwarancyjne standardowych suwnic.
- 9** Technologia serwisowa.
- 10** Możliwość podłączeń / urządzenie / technik obsługi / Klient.

BLISKO KAŻDEGO KLIĘNTA



REMONTY I REALIZACJE



WYDŁUŻENIE ŻYCIA URZĄDZENIA

LEPSZA WYDAJNOŚĆ I WIĘKSZE BEZPIECZEŃSTWO

Działania modernizacyjne pozwalają na wydłużenie żywotności urządzeń, dostosowując je do nowych potrzeb i poprawiając ich bezpieczeństwo.

Dzięki naszemu doświadczeniu i wiedzy technologicznej, jesteśmy w stanie sprostać wszelkim projektom modernizacji suwnic, zarówno tych marki GH, jak i innych producentów.

SZKOLENIE OPERATORÓW

Prawidłowe użytkowanie naszych maszyn wymaga odpowiednio wykształconych i przeszkolonych operatorów, aby wykonywać prace zgodnie z przepisami, wymaganymi dla zapewnienia maksymalnego bezpieczeństwa i skuteczności.

Posiadamy doskonale rozbudowany i udokumentowany protokół szkolenia operatorów, który został stworzony przez naszych ekspertów w zakresie szkolenia.



CZĘŚCI ZAMIENNE

GH
PARTS & ACCESSORIES

GH Parts & Accessories to nasz magazyn centralny znajdujący się w Madrycie, w Hiszpanii, z którego dostarczane są części zamienne do punktów obsługi na całym świecie, dzięki czemu oferujemy najwyższą jakość w bardzo krótkim czasie.

Zakup części zamiennych w oficjalnej sieci serwisowej **GH** zapewnia ich oryginalność i gwarancję producenta.



AKCESORIA DO PODNOSZENIA

Wciągniki, magnesy, dźwignie, łapy, kleszcze, odważniki, relingi i łańcuchy, liny linie życia, systemy lekkie, zasilanie elektryczne, sterowanie radiowe, lekkie żurawie i wciągniki łańcuchowe.



ŁĄCZNOŚĆ

Jest to technologia, która bezpośrednio łączy serwisantów, Klientów, maszyny i centrum danych **GH** poprzez chmurę. Umożliwia naszym Klientom dostęp do wszystkich danych serwisowych i operacyjnych naszych maszyn.

W dodatku, **GH** i jego centrum danych mogą przeprowadzać analizy BigData, aby lepiej zrozumieć wzorce działania swoich maszyn, rozwijając produkty i usługi zgodnie z potrzebami produkcyjnymi naszych Klientów.



SEKTORY

Przygotowujemy indywidualne zamówienia dla konkretnych branż i opracowujemy optymalne rozwiązanie dla każdej potrzeby Klienta. A to dzięki doświadczeniu, które zdobyliśmy od 1958 roku i naszym szerokim możliwościom inżynieryjnym.

W **GH** wiemy, że każdy Klient ma swoje własne preferencje i potrzeby. Dlatego właśnie jesteśmy przygotowani na projektowanie maszyn, które są w pełni dostosowane do każdego zapotrzebowania.

[Lotnictwo](#)

[Motoryzacja](#)

[Energia ze źródeł odnawialnych](#)

[Roboty publiczne](#)

[Przemysł stalowy](#)

[Konstrukcje stalowe](#)

[Odlewnie](#)

[Obróbka stali](#)

[Zakłady obróbki odpadów stałych](#)

[Papiernie](#)

[Sawnice kontenerowe](#)

[Prefabrykacja betonu](#)

[Porty](#)

[Stocznie](#)

[Kolejnictwo](#)

[Obróbka kamienia](#)

[Przemysł wydobywczy](#)

[Inne](#)



**PROJEKTUJEMY SUWNICE
I KOMPONENTY
DLA WSZYSTKICH
RODZAJÓW PRZEMYSŁU
I ZASTOSOWAŃ. A
TAKŻE DLA KAŻDEGO
ŚRODOWISKA PRACY**



SEKTORY





APPROACHING**GH**

GWARANTUJEMY SZYBKĄ I
RZETELNĄ ODPOWIEDŹ W
KAŻDEJ CHWILI I W KAŻDYM
MIEJSCU NA ŚWIECIE.

JAK?

STAWIAMY NA BLISKOŚĆ.

—

OBECNOŚĆ NA ŚWIECIE

DAŻENIE DO ROZSZERZENIA NASZEJ OBECNOŚCI I DZIAŁALNOŚCI NA RYNKU SPRAWIA, ŻE NASZA FIRMA DYSPONUJE ODDZIAŁAMI W WIELU LOKALIZACJACH, A **WSZYSCY NASI KLIENCI MAJĄ PEWNOŚĆ OTRZYMANIA WŁAŚCIWEJ OBSŁUGI I RZETELNEJ ODPOWIEDZI NA ICH POTRZEBY.**

+120 000
sprzedanych suwnic

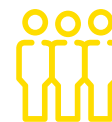

800
zatrudnionych osób



Serwis techniczny
dostępny w każdej
części świata

Nasza obecność na kontynencie amerykańskim, gdzie dysponujemy trzema zakładami produkcyjnymi, strategicznie rozmieszczonymi od północy do południa kontynentu, czyni nas wiodącą marką na tym kontynencie.

Fabryki w południowej i środkowej Europie stawiają nas w doskonałej sytuacji do obsługi wszystkich europejskich klientów.

Nasz zakład produkcyjny w Tajlandii i obecność na rynkach chińskim i indyjskim, umożliwiają nam doskonałą możliwość obsługi rynku azjatyckiego.

**Lifting
your world.**

GH, Europa



Hiszpania Beasain



Hiszpania Olaberria



Hiszpania Alsasua



Hiszpania Bakaiku



Portugalia São Mamede do Coronado



Francja Coubron



Polska Kłobuck

GH, Ameryka



USA Illinois



USA Teksas



Meksyk Queretaro



Kolumbia Bogota



Peru Lima



Brazylia Cabreúva

GH, Azja



ZEA Dubaj



Indie Puna



Tajlandia Chonburi



Chiny Szanghaj

RAZEM MOŻEMY WIĘCEJ



Obecność **GH** na wszystkich tych rynkach dała nam możliwość skorzystania z różnorodnej wiedzy, różnych kultur, dostosowania się do frazy, która podsumowuje naszą pozycję w odniesieniu do rynków międzynarodowych:

"Myśl globalnie, działaj lokalnie".

Nasze produkty, zaprojektowane w samym sercu firmy, są takie same na wszystkich rynkach, przy zachowaniu tych samych standardów bezpieczeństwa, jakości i wydajności.

"MYŚL GLOBALNIE,
DZIAŁAJ LOKALNIE".

PODSUMOWANIE: PORTAL KLIENTA

Nasze wysiłki skierowane są nie tylko na stworzenie wartościowego produktu. Cała nasza filozofia skupia się na dwóch koncepcjach:

ZASOBY LUDZKIE I KLIENT

To oni wyznaczają nasz sposób działania.

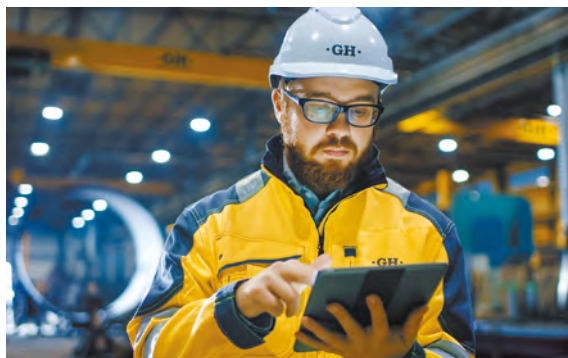

Jest to strona internetowa, na której GH-GS udostępnia swoim Klientom wszystkie informacje o usługach i danych operacyjnych poprzez chmurę danych.



DZIĘKI NAJNOWOCZEŚNIEJSZYM TECHNOLOGIOM KOMUNIKACYJNYM, ZAPEWNIAMY NA TEJ PLATFORMIE INTEGRALNE ZARZĄDZANIE USŁUGĄ I GDZIE MOŻNA ZNALEŹĆ:

Zgłaszanie incydentów z udziałem dźwigów w trybie on-line.

Zapobieganie przyszłym utrudnieniom, które mogą mieć wpływ na produkcję.

Szybka interwencja w przypadku niekontrolowanych awarii.

Dysponowanie danymi statystycznymi na temat pracy suwnic ułatwia Klientowi podejmowanie właściwych decyzji.

Proste, współdzielone i bezpieczne zarządzanie administracyjne zarówno dla Klienta, jak i dla dostawcy usług.

Zdalna kontrola wydajności suwnicy i błędnych jego eksploatacji.

DANE OPERACYJNE



CORESERCICES

Zarządzanie dokumentacją

Zarządzanie umowami

Generowanie powiadomień

Historia danych

COREINSIGHT

Wskaźniki statusu pracy

Produkcyjne alarmy stanu pracy

Raporty i wskaźniki RAM's

Doradztwo techniczne

GH-GS APP

Wszyscy nasi technicy korzystają z tej technologii, za pomocą której zapisują wszystkie dane serwisowe: kody usterek, zastosowane części zamienne, Check List, raporty z realizowanych konserwacji, dokumentacja techniczna, itp.

+ GH-GS APP

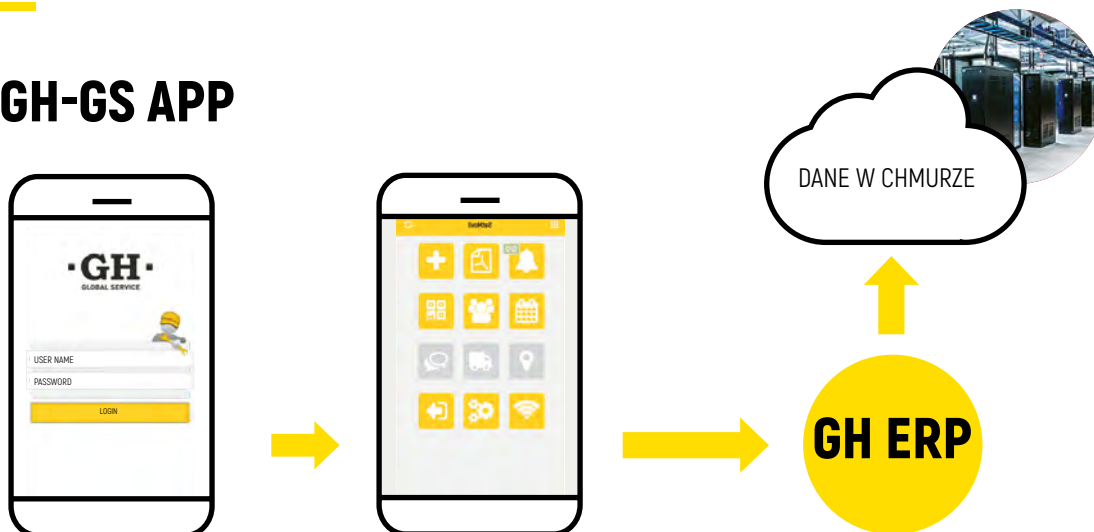

+ COREBOX

To oprogramowanie Datalogger, które zapisuje dane i parametry operacyjne różnych urządzeń suwnicy.

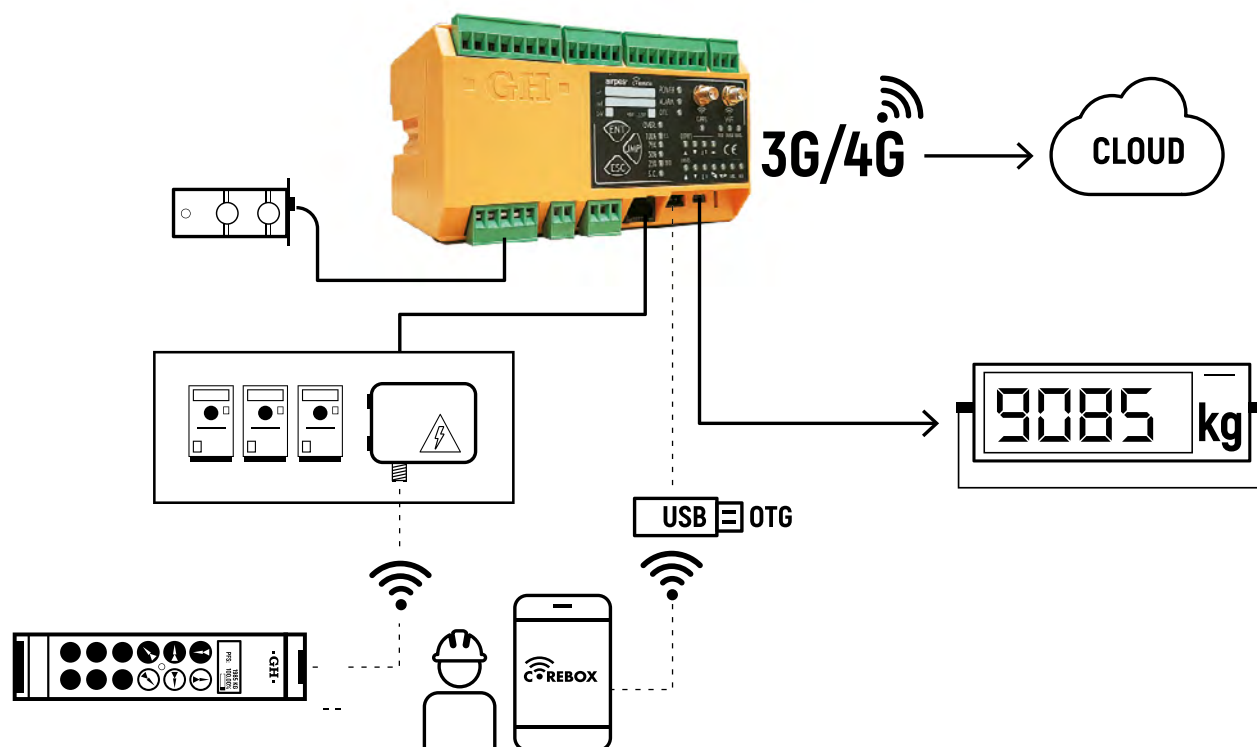



THINKING**H**

STAWIAMY NA
INTELIĞENTNE SUWNICE.
JAK?

WDRAŻAMY INNOWACYJNE
PRODUKTY I USŁUGI.

—



NIEUSTANNIE DĄŻYMY DO UDOSKONALANIA INTELIGENTNYCH SUWNIC

Świat **przemysłu 4.0** silnie wpłynął na świat suwnic. Firma **GH** uwzględniła tę nową rzeczywistość i stale inwestuje w osiągnięcie pełniejszej cyfryzacji, wzmacniając swoje zaangażowanie w automatyzację i niezmiennie poszukiwanie łączności między firmami i maszynami.

GH 4.0

1



Konfigurator web pozwala na przygotowanie oferty na suwnice w dowolnym momencie i w dowolnym miejscu na świecie.

2



Narzędzia do obliczeń struktur i składowisk pierwszej linii (KISS, ANSYS), narzędzi grafiki 3D i 2D (Solidworks, Autocad).

3



Laboratorium metrologiczne: do kontroli rozmiarów części mechanicznych.



Lasertracker. Do kontroli rozmiarów suwnic, używamy lasera o najwyższej dokładności.

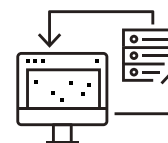

Monitorowanie rzeczywistego stanu produkcji za pomocą terminali zbierających dane w fabryce w czasie rzeczywistym.





4

APP "Service Mobile" umożliwia zarządzanie prewencyjnymi czynnościami konserwacyjnymi, naprawczymi i innymi technicznymi czynnościami działu serwisowego. Poprzez APP "Service Mobile" wysyłane są powiadomienia, wypełniane raporty pracy i dopełniane są inne formalności, co umożliwia zredukowanie do zera ilości zużywanego papieru, a także zapewnia dostęp do wszelkich danych przez GH i Klienta w dowolnym momencie poprzez Portal Klienta.



Portal Klienta: przestrzeń, w której Klienci mają dostęp do oryginalnej dokumentacji suwnicy, a także informacji związanych z naprawami i konserwacją każdej suwnicy.

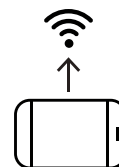

Zdalny monitoring danych operacyjnych suwnic dzięki platformie IoT umożliwia gromadzenie i przetwarzanie danych serwisowych naszych maszyn w czasie rzeczywistym, co zwiększa możliwość realizacji konserwacji predykcyjnej, a także pozwala na szybsze przeprowadzenie konserwacji korygującej.



PLANOWANIE



USŁUGI

GLOBAL SERVICE APP

PROJEKTOWANIE



PORTAL.GHCRANES.COM

Zarządzanie dokumentacją.
Zarządzanie umowami.
Generowanie powiadomień.
Historia danych.

Wskaźniki statusu pracy.
Proaktywne alarmy stanu pracy.
Raporty i wskaźniki RAMs.
Doradztwo techniczne



3G/4G

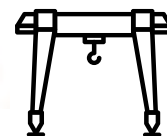

MONITORING

GH CLOUD



WSPÓŁTOWARZYSZE PODRÓŻY

NASI KLIENCI WSKAZUJĄ
NAM DROGĘ.

A MY IM TOWARZYSZYMY
W ICH PODRÓŻY.

—

KIEDY SUWNIKA **GH** OPUSZCZA
FABRYKĘ, WIEMY, ŻE WZNIESIE
SIĘ BARDZO WYSOKO. TAK
WYSOKO, JAK NASI KLIENCI.

- | | | | | | |
|-------------------|--------------|-----------------------|-----------------|--|----------------|
| - ACCIONA | - COBERMETAL | - GENERAL | - LIEBHERR | - POWER ELECTRONICS | - SIEMENS |
| - ACERINOX | - CODEME | - ELECTRIC | - LLAXTA | - RENFE | - SOFIDEL |
| - ACEROMEX | - COMANSA | - GESTAMP | - MAHINDRA | - RELIABLE REBAR | - STADLER RAIL |
| - ACEROS AREQUIPA | - COPACHISA | - GPI TANKS | - METALS USA | - RSTEEL FÁBRICA DE
TUBOS METÁLICOS | - STALPROFIL |
| - AÇOTEL | - COSENTINO | - GUARDIAN | - MOLDTECH | - SAICA | - STECON |
| - AERIS ENERGY | - DANFOSS | - GLASS | - MTU | - SAKANA | - TALGO |
| - AIRBUS | - DANOBAT | - HARBIN HAFEI | - NAVANTIA | - SAMASZ | - TECNOARANDA |
| - AKE | - DIAMOND C | - AIRBUS | - NATIONAL | - SEAT | - VALE |
| - INFRASTRUCTURE | - TRAILERS | - COMPOSITE | - OILWELL VARCO | - SERMEFIT | - VOLVO |
| - ALSTOM | - DOOSAN | - HEIMBACH | - NISSAN | - SHIMIZU | - WUTKOWSKI |
| - AQUALIA | - ELECNOR | - HONGDU | - NOVARES | - SHOUGANG | |
| - ARCELORMITTAL | - EMBRAER | - AVIATION | - NORDEX | - SIAM CEMENT GROUP | |
| - AVIANCA | - FAURECIA | - HYUNDAI | - PICHON | | |
| - BREMBO | - FIAT | - INDAR | | | |
| - BUDIMEX | - FINANZAUTO | - INTEGRITY | | | |
| - CAF | - FCC | - TOOL & MOLD | | | |
| - CATERPILLAR | - FERROVIAL | - JIULI | | | |
| - CEMENGAL | - FUNDIFAS | - KOMATSU | | | |
| - CIE AUTOMOTIVE | - GAMESA | - KONSORCJUM
STALI | | | |

**NASZE
ZAANGAŻOWANIE
W DZIAŁALNOŚĆ
NASZYCH
KLIENTÓW**



**HISZPANIA
GH CRANES & COMPONENTS**

GŁÓWNA SIEDZIBA

Apdo. 27 - B Salbatore
20200 Beasain (Gipuzkoa) Spain
Tel. +34 943 805 660
Fax +34 943 888 721
E-mail: ghcranes@ghcranes.com
www.ghcranes.com

GH GLOBAL SERVICE

Polígono Basozabal, 2
20212 Olaberria (Gipuzkoa) Spain
Tel. +34 902 205 100
globalservice@ghcranes.com

**MECANIZADOS ALSASUA, S.L.
ZAKŁAD OBRÓBCZY**

Polígono Ibarria, 37
31800 Altsasu (Navarra) Spain
Tel. +34 948 467 625

**GH GUERRA MANUTENCIÓN
GUEMA, S.A.
PRODUKCJA DŹWIGÓW**

Polígono Ibarria, 3
31810 Altsasu (Navarra) Spain
Tel. +34 948 467 625

**BRAZYLIA
GH DO BRASIL
IND. E COM. LTDA.**

Acesso pela Rod. Dom Gabriel
P.B. Couto, Km 81
13313-000 Cabreuva, Brazil
Tel. +55 1144090066
ghdobrasil@ghdobrasil.com.br

**KOLUMBIA
GH COLOMBIA SAS**

Carrera 48 No 91-93 Castellana
Bogotá, Colombia
Tel. +57 (1) 7504427
ventasghcolombia@ghsa.com

**ZJEDNOCZONE EMIRATY
ARABSKIE
GH CRANES ARABIA FZCO**

Office no. 517, 5th Floor, Jafza
Building 16, Jebal Ali Free Zone.
P.O Box Number - 263594, U.A.E.
Tel. +971 4 8810773
gharabia@ghcranes.com

**STANY ZJEDNOCZONE
GH CRANES & COMPONENTS**

**CZĘŚCI ZAMIENNE I
KOMPONENTY**

9134 Gulfstream Road
60423 Frankfort (Illinois), U.S.A.
Tel. (815) 277-5328
ghcranesusa@ghcranes.com

PRODUKCJA I SERWIS

14891 Hwy 205
75160 Terrell (Texas), U.S.A.
Tel. (972) 563-8333
ghcranesusa@ghcranes.com

**FRANCJA
GH FRANCE, SA**

4 route de St Etienne de
Montluc
La Croix Gicquiaud - 44220
Couëron, France
Tel. +33(0) 240 861 212
ghfrance@ghsa.com

**INDIE
GH CRANES INDIA PVT. LTD.**

Supreme Headquarters
Office n° 205, 2nd floor
Mumbai-Bangalore Highway
Mauje-Baner. 411045 Pune, India
Tel. +91 89561 35444
+91 2064730438
+91 9049207766
ghindia@ghsa.com

**MEKSYK
GRÚAS GH MEXICO SA DE CV**

Retorno 1, n° 28.
Fraccionamiento Agroindustrial
La Cruz
El Marqués 76240 Queretaro,
México
Tel. +52 44 22 77 55 03
+52 44 22 77 50 74
ghmexico@ghsa.com.mx

**PERU
GH PERÚ S.A.C**

Calle Bolognesi, 125 Of. 19,
Miraflores
15074 Lima, Perú
Tel. +51 1 734 32 99
+51 987816231
gferradas@ghsa.com

**POLSKA
GH CRANES SP. Z O.O.**

Ul. Górnicza 2b
42-100 Kłobuck, Poland
Tel. +48 34 359 73 17
office@ghsa.pl

**PORTUGALIA
GH PORTUGAL**

Zona industrial do Soeiro, Lote 9
4745-399 São Mamede do
Coronado - Trofa, Portugal
Tel. +351 229 821 688
geral@ghsa.com

**ROSJA
GH RUSSIA**

Moscow, Russia
Tel. +7 (495) 745 69 26
ghrussia@ghsa.com

**SZANGHAJ
GH (SHANGHAI) LIFTING
EQUIPMENT CO., LTD.**

Floor 7, No. 966, Huaxu
Road 201702 Qingpu District
(Shanghai)
Tel. +86 21 5988 7676
ghcranes@ghcranes.com.cn

**TAJLANDIA
LGH CRANES CO., LTD**

137/4 Moo 8, Nongsak-Noenmok
Road, Nong I-run, Ban Bueng
20220 Chonburi, Thailand
Tel. +66 (0)-2327 9399
Fax +66 (0)-2327-9371
ghthailand@ghsa.com

